LUNA RAMEN EN DEUREN

mondana[®]
kozijnen & gevelsystemen

LUNA STIJLVARIANTEN

Met de strakke vormgeving en goede thermische isolatie is het Luna raam ideaal voor zowel renovatie als nieuwbouw. Het raam is verkrijgbaar in drie verschillende isolatieniveaus, waardoor er voor elk project een passende isolatie-oplossing is.

LUNA



RAAM

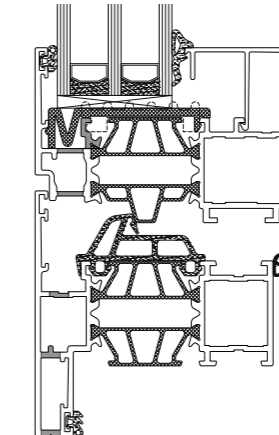

DEUR

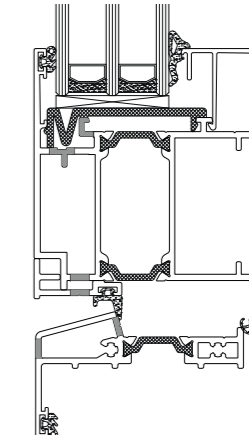

LUNA VERBORGEN VLEUGEL



RAAM

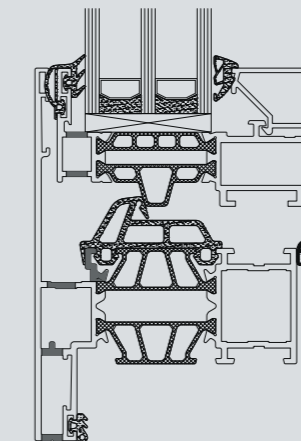

Raamkozijnen

LUNA STIJLVARIANTEN



LUNA



LUNA VERBORGEN VLEUGEL

Minimale aanzichtbreedte binnendraaiend raam	Kader: 55 mm Vleugel: 45 mm	Kader/vleugel: 76 mm
Minimale aanzichtbreedte binnendraaiende vlakke deur	Kader: 70 mm Vleugel: 72 mm	NVT
Minimale aanzichtbreedte buitendraaiende vlakke deur	Kader: 50 mm Vleugel: 92 mm	NVT
Minimale aanzichtbreedte tussenstijl	77 mm	107 mm
Inbouwdiepte kader	75 mm	75 mm
Inbouwdiepte vleugel	84 mm	84 mm
Sponninghoogte	22 of 25 mm	15 mm of 25 mm
Glasdikte	Kader: 12 mm - 60 mm Vleugel: 21 mm - 69 mm	Kader: 12 mm - 60 mm Vleugel: 26 mm - 58 mm
Thermische isolatie	Ramen: 34 mm Vlakke deuren: 22 mm	Ramen: 34 mm

PRESTATIENIVEAU

LUNA



U-WAARDE

$U_w = 0.94 \text{ W/m}^2\text{K}$

Uf tot $1.1 \text{ W/m}^2\text{K}$ afhankelijk van de kader-vleugelcombinatie (NBN EN ISO 10077-2)



LUCHTDICHTHEID

Klasse 4 (NBN EN 12207)



WATERDICHTHEID

Klasse E1200A
(NBN EN 12208)



WEERSTAND TEGEN

Klasse C5
(NBN EN 12210)



INBRAAKWERENDHEID

RC2
(NEN 5096 & ENV 1627)



BEDIENINGSKRACHTEN

Klasse 1 (NBN EN 13115)



AKOESTIEK

tot 47.1dB (-1 ; -4)

LUNA VERBORGEN VLEUGEL



U-WAARDE

$U_w = 1.2 \text{ W/m}^2\text{K}$

Uf tot $1.7 \text{ W/m}^2\text{K}$ afhankelijk van de kader-vleugelcombinatie (NBN EN ISO 10077-2)



LUCHTDICHTHEID

Klasse 4 (NBN EN 12207)



WATERDICHTHEID

Klasse E1350A
(NBN EN 12208)



WEERSTAND TEGEN

Klasse C5
(NBN EN 12210)



INBRAAKWERENDHEID

NVT



BEDIENINGSKRACHTEN

Klasse 1 (NBN EN 13115)







AKOESTIEK

tot 46dB (-1.9 ; -6.1)

LUNA RAAMKOZIJNEN



UITVOERINGEN

-  Vaste ramen.
-  Draairamen:
 - Enkel of dubbel opendraaiend met mogelijkheid tot kiepstand.
 - Mogelijke draairichtingen: binnen opendraaiend.
-  Valraam.
-  Vlakke binnen- en buitendraaiende deuren, zowel enkel als dubbel.
-  Binnenopendraaiende raamdeur met dorpel.



MATERIAAL

-  Aluminium
Legering Al MgSi 05 - F22
T5-T66 (volgens NBN EN 755-2).
-  Toleranties
Wanddikten en afmetingen van de profielen (volgens NBN EN 12020-2).
-  Dichtingen
EPDM (volgens NBN EN 12365).
-  Thermische onderbreking
Hoogisolierende noryl strips.



OPPERVLAKTEBEHANDELING

-  Elektrostatische "Powder Coating": volgens de richtlijnen van **Qualicoat seaside** in alle gangbare RAL-kleuren zowel mat, glanzend als structuur met Qualicoat licentie n°219.
-  Timeless Colours: tijdloze kleuren zowel in mat, glanzend of structuur met zelfs 25 jaar lakgarantie.
-  Lakanodisatie: de kwaliteiten van een uitstekende lak en de 'look' van een anodisatie afwerking.



Alle lakwerk wordt
geleverd met een
15 of 25-jarige seaside
garantie

Mondana®
Leeuwenhoeckweg 6
5466 AL Veghel
T (088) 40 10 800
E info@mondana.nl

www.mondana.nl

mondana®
kozijnen & gevelsystemen